

Bruksanvisning

## EDER Power Climber

Klatrehjelp for å klatre i tau  
Type EPC 130  
Type EPC 240

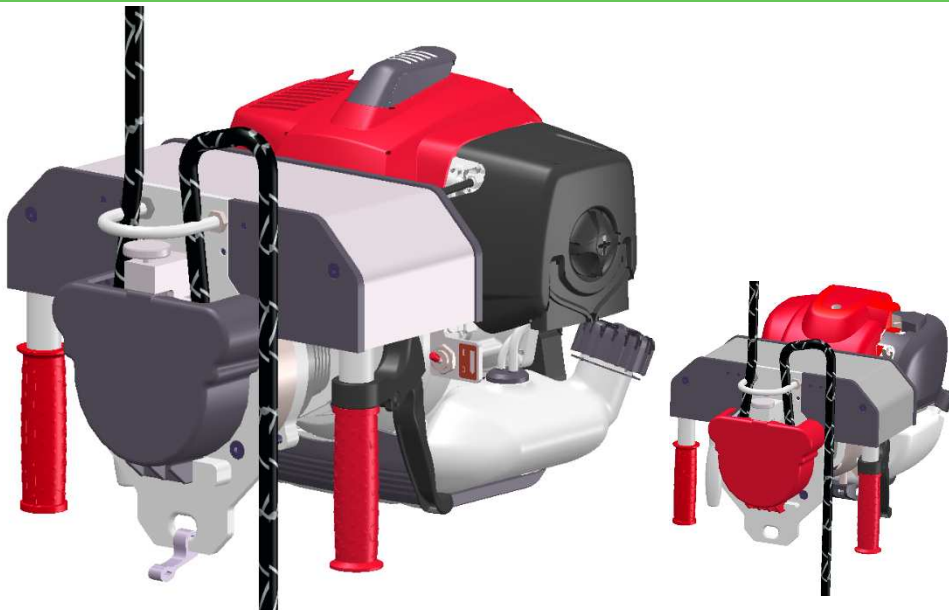

NO

Schweigerstraße 6 – 38302 Wolfenbüttel - Germany

## Innhold

Gyldighet.....	3
Ansvarsfraskrivelse .....	3
Garantiytelse .....	3
Fremstilling av advarsler.....	4
Symboler i denne veiledningen og på apparatet.....	5
Sikkerhetsanvisninger.....	6
Tiltenkt bruk.....	7
Ikke tiltenkt bruk .....	7
Personalets kvalifikasjon .....	7
Da må du ta hensyn til .....	8
Sikkerhetsanvisninger for arbeidsplassen.....	8
Atferd i nødsituasjoner .....	9
Sikkerhetsinnretninger .....	9
Personlig verneutstyr .....	9
Oppbygging og funksjon.....	10
Oppbygging EPC 130 .....	10
Oppbygging EPC 240 .....	12
Transport.....	14
Transportskader.....	14
Idriftsetting og betjening.....	15
Innsetting av tau.....	16
Oppbygging og bruk.....	17
Starte motor.....	24
Betjening.....	24
Rengjøring og vedlikehold.....	27
Tauslitasje.....	27
Vedlikehold og funksjonsfeil.....	28
Uttak fra drift og avfallshåndtering .....	28
Tekniske data.....	30
Samsvarserklæring .....	32

## Om denne anvisningen

### Gyldighet

Disse instruksjonene gjelder for EDER Power Climber i variantene

EPC 130 og EPC 240. I tillegg til denne bruksanvisningen gjelder de separate instruksjonene for den aktuelle forbrenningsmotoren.

Instruksjonene er rettet mot utdannede og trente industriklatrere, arborister og høyderedningsmenn.

Instruksjonene inneholder viktig informasjon om oppstart og sikker bruk av EDER Power Climber, samt om risikoer og farer forbundet med å håndtere denne enheten.

## FARE

### Les og følg instruksjonene i denne bruksanvisningen

Denne bruksanvisningen inneholder viktig informasjon for å forhindre brann, skade på eiendom, personskader og dødsfall

### Ansvarsfraskrivelse

EDER Power Climber brukes kun som støttehjelp når du klatrer opp eller går ned i tauet. Brukeren må selv sørge for en fullstendig uavhengig sikring til enhver tid. Eder Maschinenbau GmbH fraskriver seg ethvert ansvar for skade, personskade eller død.

### Garantiytelse

Lovbestemt garantiytelsesperiode gjelder for påmonteringsenheten. Forekommende mangler som kan tilbakeføres til material- eller monteringsfeil, må vises til selgeren umiddelbart. Det må fremlegges kjøpsbevis for påmonteringsenheten ved garantikrav ved å legge frem faktura og kvittering. Garantiytelsen er utelukket vedrørende de angjeldende delene når manglene er oppstått gjennom naturlig slitasje, temperatur-, værpåvirkninger og på grunn av defekter som følge av utilstrekkelig tilkobling, oppstilling, betjening, smøring eller ved bruk av makt. Videre gis ingen garantiytelse for skader som oppstår som følge av uegnet, feil bruk av maskinen, f.eks. ufagmessige endringer eller egne reparasjonsarbeider fra eierens side eller av tredjeparter, men også ved forsettlig maskinoverbelastning.

## Garanti

Garantiytelsestidsrom er ved kommersiell eller yrkesmessig bruk 12 måneder fra utleveringsdato. Lovbestemt garantiytelse blir uberørt av dette. Garantiytelseskrav skal alltid dokumenteres av kjøperen med originalt kjøpsbevis. Dette skal vedlegges garantisøknaden i kopi. Kjøpers adresse og serienummer må være tydelig identifiserbare. Forekommende mangler innenfor garantitiden på material- eller produksjonsfeil, så fremt de er oppstått til tross for fagmessig betjening og vedlikehold av maskinen, blir korrigert ved utbedring.

Produsenten gir ingen reklamasjonsrett eller garantiytelse for:

- Deler som utsettes for naturlig slitasje og aldring
- Manglende overholdelse av bruksanvisningen og manglende eller feil pleie
- For følger av ufagmessige vedlikeholds- og reparasjonstiltak
- Skader fra ufagmessig håndtering og feil betjening

## Fremstilling av advarsler

SIGNALORD	
<b>Type fare og farekilde!</b>	
Konsekvenser	
➤	Fareforebyggelse







- **Signalordet** angir alvorlighetsgraden for faren.
- Avsnittet "**Faretype og farekilde**" benevner typen eller kilden til faren.
- Avsnittet "**Konsekvenser**" beskriver mulige følger ved ikke-overholdelse av advarselen.
- Avsnittet "**Fareforebyggelse**" angir hvordan man kan omgå faren. Disse tiltakene for fareforebyggelse må du absolutt overholde!

Signalordene har følgende betydning:

Varselord	Betydning
<b>FARE!</b>	Kjennetegner en fare som med sikkerhet fører til døden eller alvorlige personskader hvis du ikke unngår faren.
<b>ADVARSEL!</b>	Kjennetegner en fare som kan føre til døden eller

Varselord	Betydning
	alvorlige personskader hvis du ikke unngår faren.
<b>FORSIKTIG!</b>	Kjennetegner en fare som kan føre til lette til middels alvorlige personskader hvis du ikke unngår faren.
<b>OBS!</b>	Kjennetegner mulige saksskader. Miljøet, materielle verdier og anlegget selv kan bli skadet hvis du ikke unngår faren.

### Symboler i denne veiledningen og på apparatet

Symbol	Betydning
	Hvis denne informasjonen ikke overholdes, kan dette føre til forringelser i driftsforløpet.
	Handlingsanvisning: Beskriver aktiviteter som må utføres.
 	Bruksanvisningen inneholder viktig informasjon for sikker bruk. Sørg for å lese dette før motoren tas i bruk.
 	Avgassene inneholder karbonmonoksid, en fargeløs, luktfri og livsfarlig gass. Ikke kjør motoren i et lukket rom.

Symbol	Betydning
	<p>Bensin er ekstremt brannfarlig og kan eksplodere. Hold apparatet unna åpen flamme eller andre antennelseskilder.</p>
	<p>Motoren, trinsene og bremseenheten kan bli svært varme under normal drift. Vær forsiktig så du ikke berører varme deler av enheten.</p>
	<p>Advarsel om fare for å bli trukket inn av roterende deler</p>
	<p>Bruk hørselvern</p>

## Sikkerhetsanvisninger

EDER Power Climber er produsert i henhold til de generelt anerkjente teknologiske reglene. Til tross for dette er det fare for personskader og materielle skader, hvis du ikke overholder de følgende sikkerhetsanvisningene og advarslene og handlingsanvisningene i denne anvisningen.

- > Les disse instruksjonene nøye og fullstendig før du setter EDER Power Climber i drift.
- > Oppbevar anvisningen slik at den er i leselig tilstand.
- > Forsikre deg om at anvisningen er tilgjengelig for alle brukere til enhver tid.
- > Overlever alltid EDER Power Climber til tredjeparter sammen med denne anvisningen.

## Tiltenkt bruk

Du skal bruke EDER Power Climber kun til de aktivitetene du som er beskrevet i denne anvisningen. Du må alltid overholde ytelsesgrensene for apparatet.

EDER Power Climber EPC 130 er designet for transport av én bruker med utstyr og eventuelle materialer. EDER Power Climber EPC 130 kan bare kontrolleres av én person. Den totale belastningen på EDER Power Climber EPC 130 må ikke overstige 130 kg.

EDER Power Climber EPC 240 er konstruert for transport av én bruker med utstyr, og materialer om nødvendig, samt for transport av en annen person, for eksempel i redningsaksjoner. EDER Power Climber EPC 240 kan bare kontrolleres av én person. Den totale belastningen på EDER Power Climber må ikke overstige 240 kg.

Ved bruk til transport av personer, hvor enheten og operatøren befinner seg på et fast punkt over personen som skal transporteres, skal det være en sikker og permanent sikt- og taleforbindelse mellom personen som skal transporteres og operatøren.

Tiltenkt bruk omfatter også at du har lest hele og forstått denne anvisningen, spesielt kapittelet "Sikkerhetsanvisninger".

## Ikke tiltenkt bruk

Enhver annen bruk enn det som er beregnet, er ikke tillatt. Ikke formålmessig bruk omfatter hvis du

- fjerner eller forandrer på sikkerhetsinnretningene,
- bruker EDER Power Climber på annen måte enn det er beskrevet i kapittelet "Tiltenkt bruk",
- utføre andre rengjørings-, vedlikeholds- og reparasjonstiltak enn de som er oppført i kapitlene om rengjøring og vedlikehold,
- bruker påmonteringsenhetene under driftsbetingelser som avviker fra de som er beskrevet i denne anvisningen.
- EDER Power Climber er ikke egnet for EEX-beskyttede områder. Hvis enheten fortsatt skal brukes i et EEX-beskyttet område, må operatøren foreta en risikovurdering.

Ikke tiltenkt bruk av apparatet ugyldiggjør alle garantikrav.

Produsenten har intet ansvar for skader på enheten og personskader som oppstår på grunn av ikke forskriftsmessig bruk.

## Personalets kvalifikasjon

EDER Power Climber skal kun betjenes av personer

- som på grunnlag av denne anvisningen er fortrolige med enheten og de hertil knyttede farene.
- som kan vise til hensiktsmessig opplæring innen arbeid i høyden eller redning i høyden.

Personer som betjener EDER Power Climber, skal ikke være påvirket av alkohol, narkotika eller medikamenter som påvirker reaksjonsevnen, eller være trett, syk eller opprørt.

Personer under 18 år skal ikke betjene denne enheten. Det er likevel tillatt at det overføres aktiviteter til personer over 16 år så lenge dette er nødvendig for å oppnå et utdanningsmål og beskyttelse er garantert gjennom tilsyn av en fagperson.

## Da må du ta hensyn til

### Generelle sikkerhetsanvisninger

- > Overhold absolutt anvisningene i denne anvisningen for å utelukke farer og skader.
- > Overhold de gjeldende ulykkesforebyggende forskriftene og de øvrige generelt anerkjente sikkerhetstekniske og arbeidsmedisiniske reglene.
- > Utfør vedlikehold, rengjøring og transport av enheten kun når motoren er slått av.
- > Bruk apparatet kun med de verneinnretningene som er påmontert og utstyrt fra produsenten.
- > Bruk hårnett ved langt hår hvis du arbeider med apparatet.
- > Du må ikke røyke under tanking eller under arbeid med apparatet.
- > Bruksanvisningen for alt utstyr og tilbehør som brukes, skal følges omhyggelig.

### Sikkerhetsanvisninger for arbeidsplassen

- > Ikke bruk EDER Power Climber i eksplosive omgivelser
- > Sørg for tilstrekkelig belysning på arbeidsplassen.
- > Bruk av EDER Power Climber med forbrenningsmotor skal bare skje i godt ventilerte omgivelser og ikke i lukkede rom. Avgassene inneholder giftig karbonmonoksid.
- > La aldri apparatet stå vedvarende i regn.
- > Pass på at verken tauet eller Personlig Sikkerhetsutstyr gnis eller skurer mot grove materialer eller skarpe kanter eller gjenstander.
- > Pass på at værforholdene er gunstige. EDER Power Climber må ikke brukes i sterk vind, kraftig regn, dårlig sikt eller tordenvær.



## Atferd i nødsituasjoner

Hvis det f.eks. på grunn av feilfunksjoner eller farlige situasjoner er en umiddelbar fare for personskade eller apparatet kan skades:

- > Slå av EDER Power Climber.
- > Ikke løsne deg fra EDER Power Climber før du er sikret i et annet sikkerhetssystem.
- > Få feilfunksjoner utbedret av en autorisert fagforhandler.

## ADVARSEL

**Å henge urørlig i en slynge kan forårsake hengertraumer, som kan føre til alvorlig skade eller død.**

## Sikkerhetsinnretninger

EDER Power Climber må bare brukes med de verne- og sikkerhetsinnretningene (f.eks. deksler) som er forutsatt til bruksformålet. Verne- og sikkerhetsinnretninger skal ikke gjøres uvirksomme og må eventuelt rengjøres.

## Personlig verneutstyr

- > Bruk alltid følgende personlig verneutstyr ved betjening:
  - tettsittende klær, ev. et hårnett
  - hjelm
  - Hørselsvern
  - medløpende falldemper
  - klatresele med passende karabinkroker



Det personlige verneutstyret må oppfylle de gjeldende ulykkesforebyggende forskriftene.

Ytterligere verneutstyr kan være nødvendig på grunn av aktivitetene som skal utføres.

## Oppbygging og funksjon

### Oppbygging EPC 130

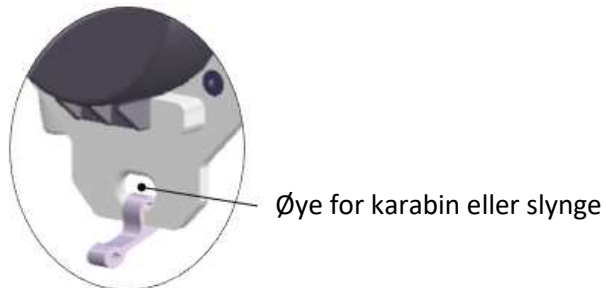
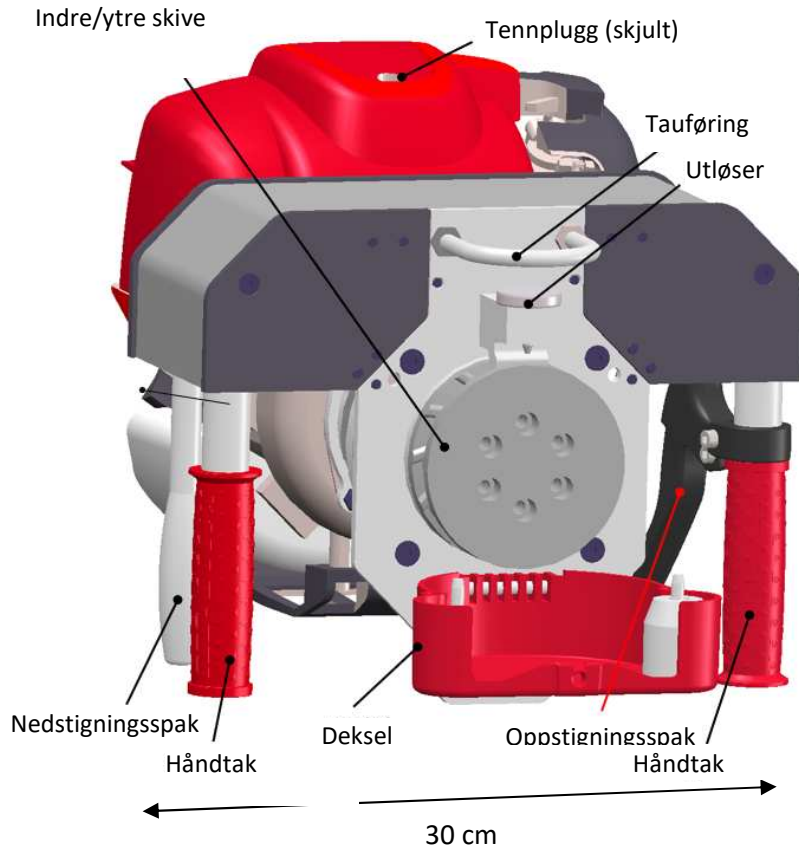

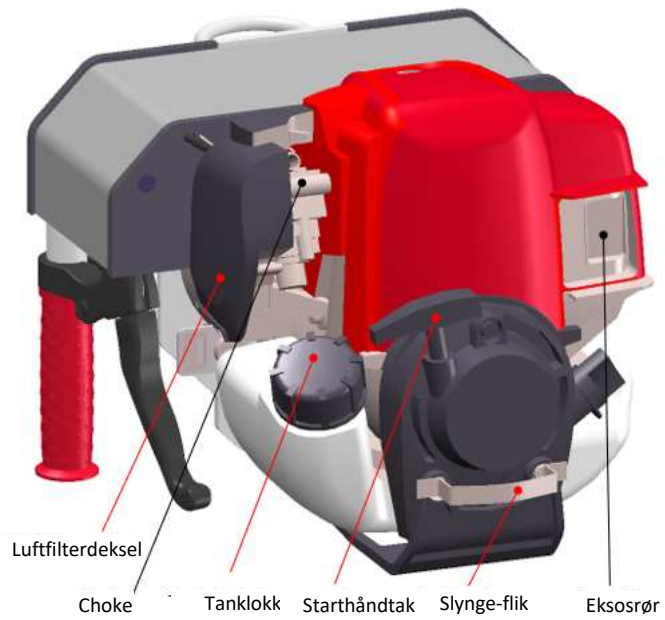
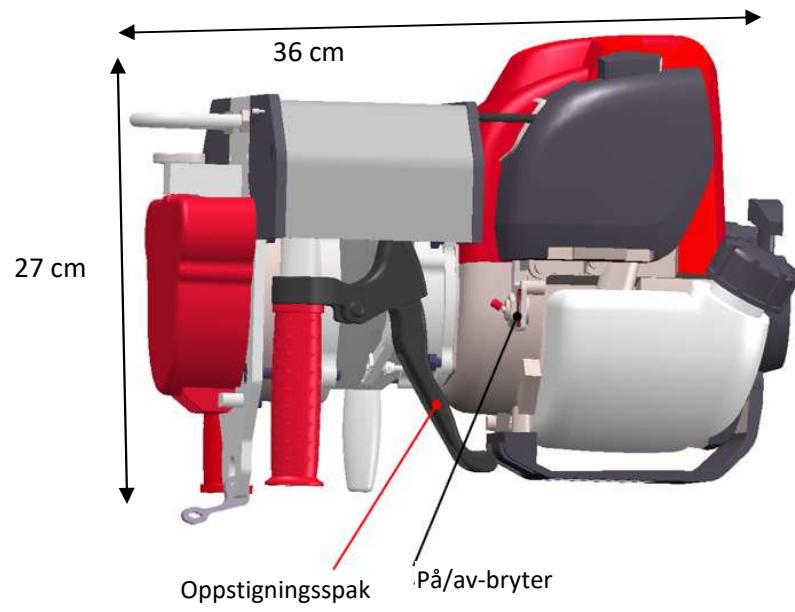

## Oppbygging EPC 240

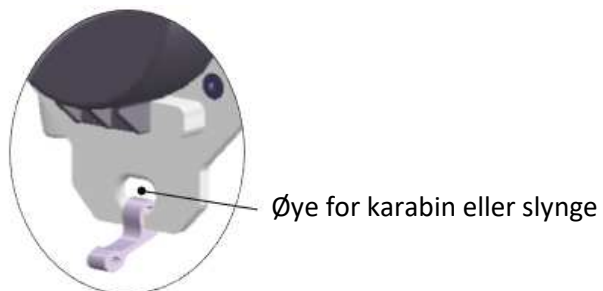
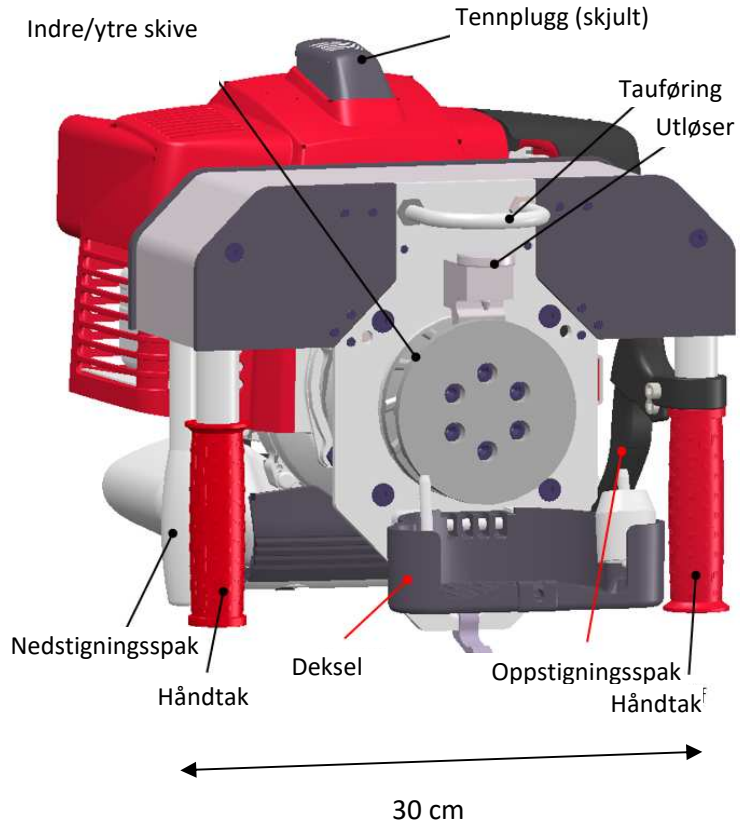

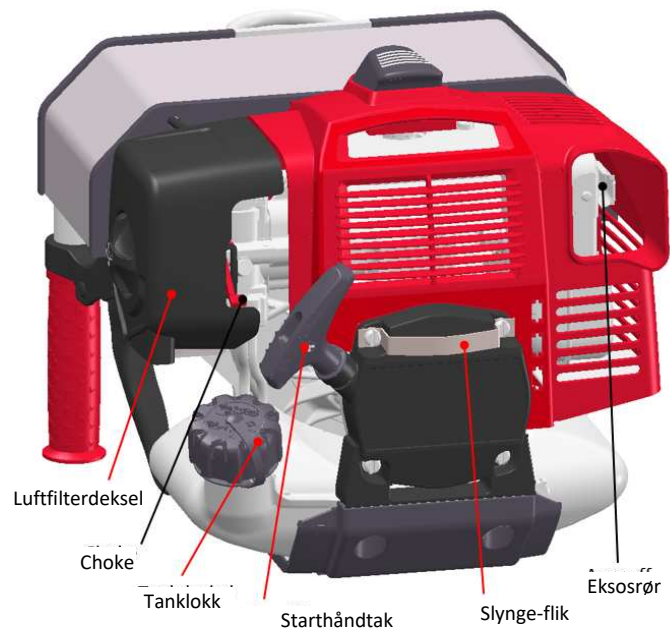
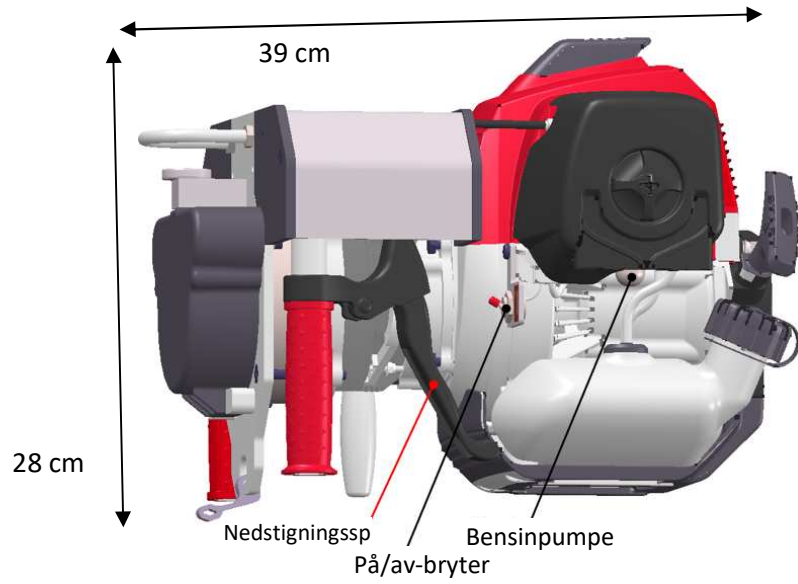

## Transport

### FORSIKTIG

#### Varme komponenter

Forbrenningsmotoren blir varm under drift. Når du transporterer den, pass på at du ikke berører forbrenningsmotoren mens den er varm.

### OBS

#### Fare på grunn av drivstoff som renner ut!

Hvis påfyllingsstussen for drivstoffet ikke er lukket riktig, kan det komme ut drivstoff som forurenses miljøet.

- > Kontroller før transport at påfyllingsstussen for drivstoffet er riktig lukket.
- > Ved transport på kjøretøy må du sikre apparatet mot å velte.

## Transportskader

Synlige transportskader gjenkjenner du på forpakkingskader eller opprivede og deformerte deler på apparatet.

- > Marker absolutt skadene på fraktseddelen: både på den kopien som du mottar, og på fraktseddelen som du må underskrive.
- > Få absolutt den som leverer (sjåføren) til å underskrive.

Hvis transportøren skulle nekte å bekrefte transportskadene, er det bedre at du avviser mottaket og varsler oss umiddelbart. Et senere krav, uten direkte bemerkning på fraktseddelen, blir ikke anerkjent fra speditøren eller transportforsikringsgiveren.

Hvis du antar en skjult transportskade:

- > Meld fra om skjulte transportfeil senest etter to dager, det vil si, at du i løpet av dette tidsrommet må ha kontrollert den leverte varen. Varslinger etter dette blir vanligvis ikke akseptert.
- > Marker i hvert tilfelle på fraktdokumentene: "Varemottak skjer under forbehold om en skjult transportskade."

Forsikringsselskapene til speditørene reagerer oftest svært mistroiske og nekter erstatningsytelser. Forsøk derfor å påvise skadene tydelig (eventuelt bilder).

## Idriftsetting og betjening

Før du starter EDER Power Climber, må du opprette sikre arbeidsbetingelser. Kontroller om

- > tauene eller annet utstyr skal ikke vise tegn til skade eller overdreven slitasje; ellers må du bytte utstyret tilsvarende.
- > det siste vedlikeholdet av EDER Power Climber fant sted for mindre enn ett år siden
- > håndtakene er rene og tørre
- > både drivstoffbeholder og apparat befinner seg utenfor brannfarlige omgivelser. Vær oppmerksom på at lukkede, tomme drivstoffbeholdere kan inneholde eksplosive damper.

## Innsetting av tau

### ADVARSEL

#### Tautype

Kun det offisielle Eder-klatretauet kan brukes til EDER Power Climber (se typeskilt). Dette tauet er sertifisert i henhold til En 1891 type A. Andre typer tau kan føre til økt slitasje, sluring eller riving.

#### Skade på tauet

Slitasje på tauet er normalt. Tauet må derfor skiftes fra tid til annen (se avsnitt om tauslitasje). Men hvis kjernen er skadet, må tauet skiftes umiddelbart.

Før hver bruk, sjekk tauet for mulige skader.

#### Tauendeknute

Pass på at tauet har en passende tauendeknute slik at du ikke kan gå ut over tauenden ved nedstigning. Tauendeknuten må være større enn tauføring.

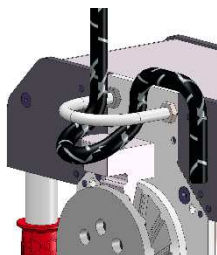

- > Pass på at klatretauet er forsvarlig forankret
- > Åpne dekselet ved å trekke opp utløseren
- > Før tauet som en løkke gjennom tauføring
- > Plasser tauløkken mellom skivene
- > Trekk i enden av tauet for å skyve tauet inn i fortanningen
- > Lukk dekselet

### OBS

**Lukke dekselet**



Dekselet sørger for at tauet føres mellom skivene og hindrer at tauet sklir igjennom og forhindrer dermed at tauet skades av skivene. Pass på at dekselet er ordentlig låst på plass.

**Skader på skivene**

Et skittent eller sandholdig tau øker friksjonen mellom skivene og tauet og fører dermed til økt slitasje eller skade på skivene og tauet.

**FORSIKTIG**

**Gripe inn i tauinngangsområdet**

Å gripe inn i tauinngangsområdet kan føre til skader.

Pass på at dekselet er lukket, og før ikke hånden inn i tauinngangsområdet.

**Oppbygging og bruk**

Sjekk det funksjonelle samspillet mellom utstyret du bruker og denne enheten. Utstyret som brukes må være i samsvar med standarden som gjelder i ditt land.

Følg gjeldende forskrifter og lovgivning for arbeidssikkerhet og industrisikkerhet i ditt land.

De mulige konfigurasjonene for bruk av EDER Power Climber er vist nedenfor. Før du stiger opp eller ned med enheten, gjør deg kjent med den respektive situasjonen på stedet og kontroller om den kan settes opp og brukes i samsvar med gjeldende sikkerhetsstandarder.

**Konstruksjon med sikkerhetstau – aktiv**

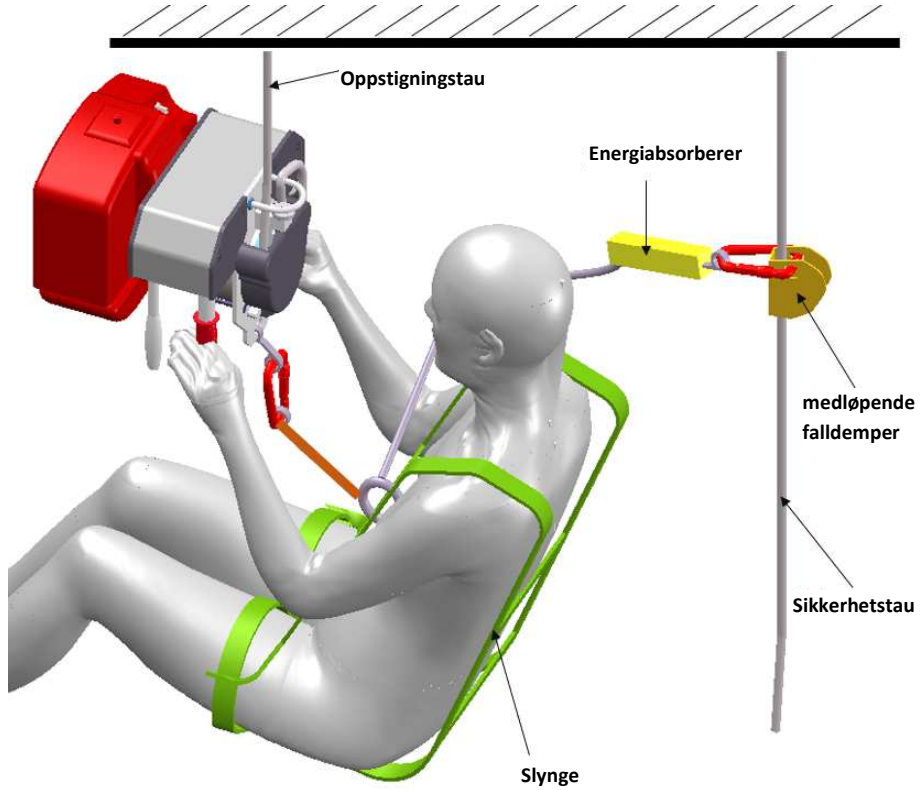

Sikkerhetstau i henhold til EN 1891 type A - Vennligst følg bruksanvisningen for den medløpende falldemperen og den tillatte maksimale vekten til energiabsorbereren som brukes.

### Konstruksjon med sikkerhetstau og tilleggslast

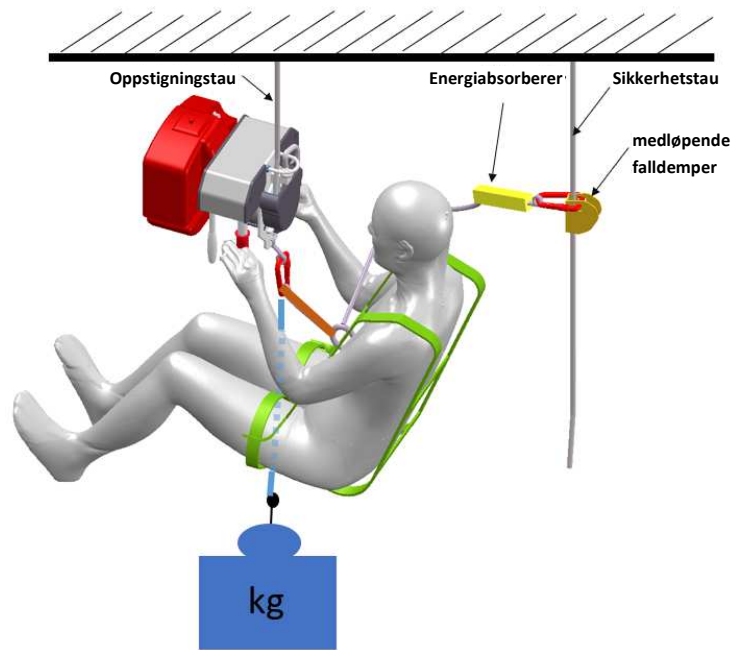

Sikkerhetstau i henhold til EN 1891 type A - Vennligst følg bruksanvisningen for den medløpende falldemperen og den tillatte maksimale vekten til energiabsorbereren som brukes.

**Konstruksjon med sikkerhetstau - passiv**

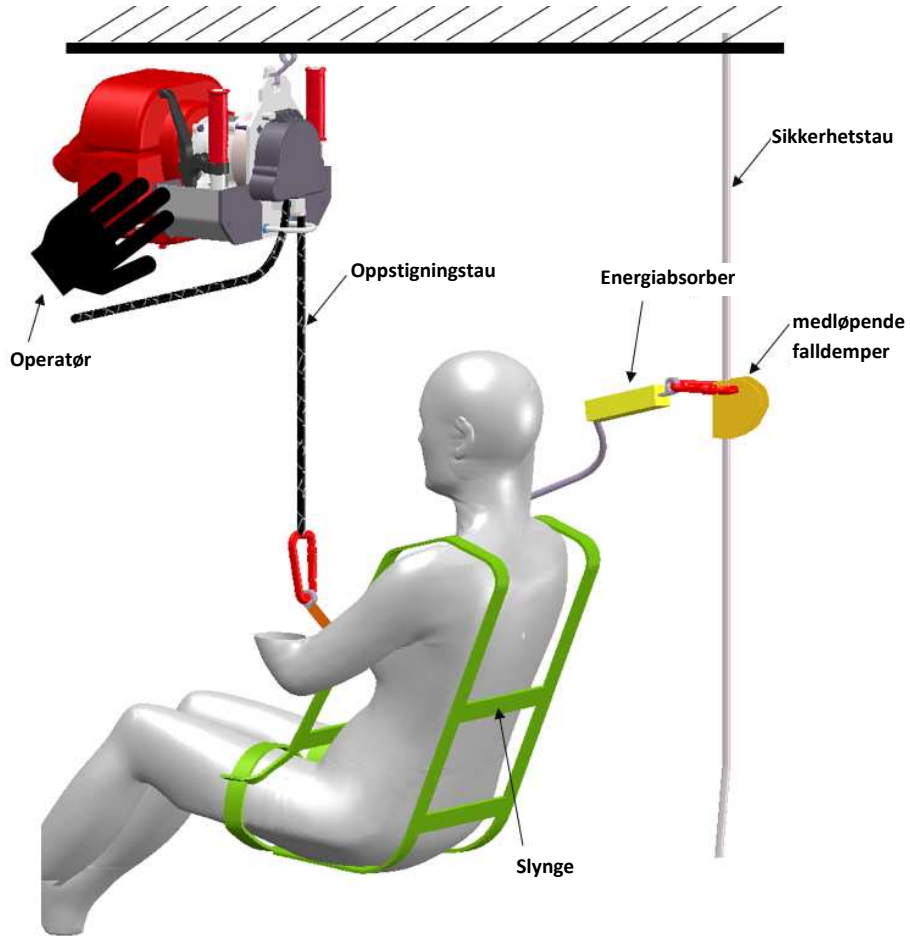

Sikkerhetstau i henhold til EN 1891 type A - Vennligst følg bruksanvisningen for den medløpende falldemperen og den tillatte maksimale vekten til energiabsorbereren som brukes.  
 Visuell kontakt og kommunikasjon skal være mulig til enhver tid.

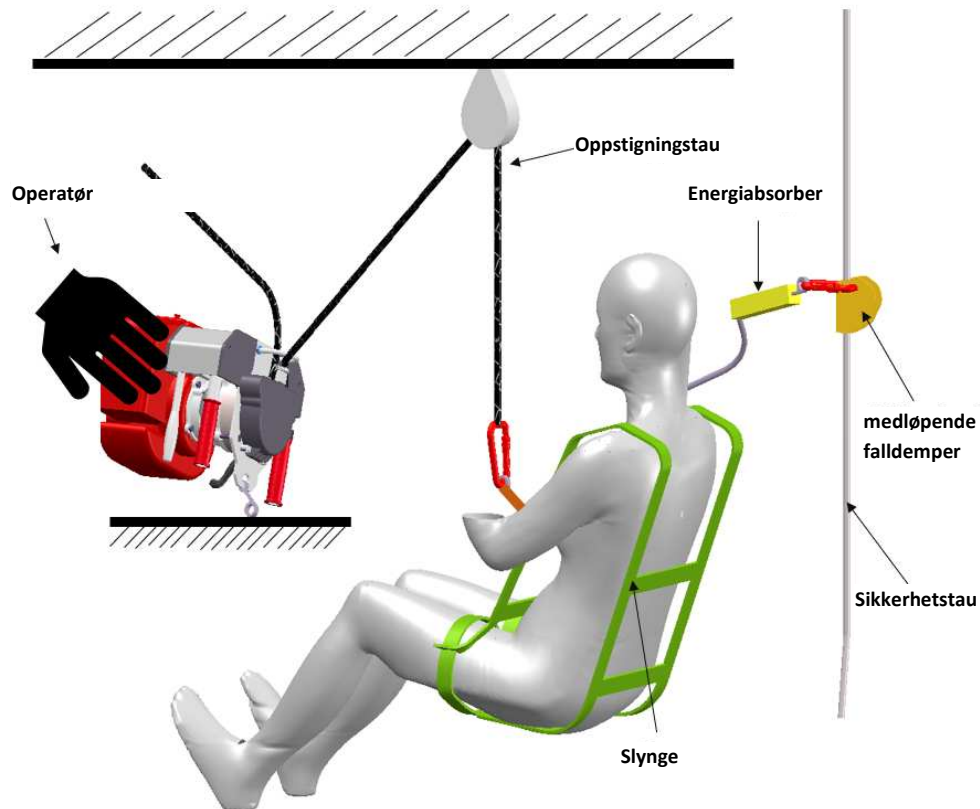
**Konstruksjon med sikkerhetstau - passiv**

Sikkerhetstau i henhold til EN 1891 type A - Vennligst følg bruksanvisningen for den medløpende falldemperen og den tillatte maksimale vekten til energjabsorbereren som brukes.

Visuell kontakt og kommunikasjon skal være mulig til enhver tid.

Sørg for at du har en passende trinse.

**Struktur for redningsstifeller - kun tillatt for modell EPC 240**

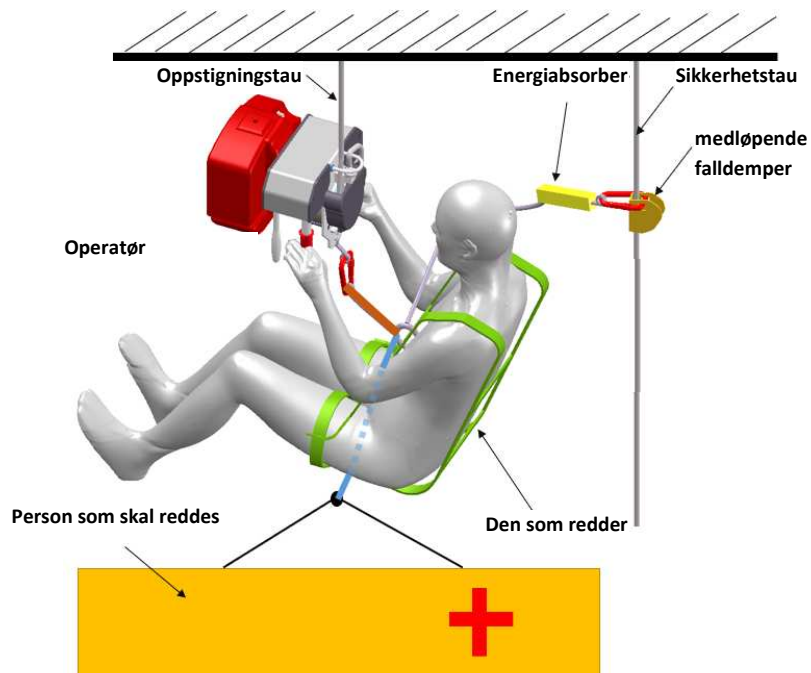

Sikkerhetstau i henhold til EN 1891 type A Følg bruksanvisningen for den medfølgende falldemperen og energidemperen, samt maksimalt tillatt vekt i hvert tilfelle.

**Konstruksjon som et enkelt tausystem i området til SKT  
(treklatring)**

**Maksimal last 130 kg**

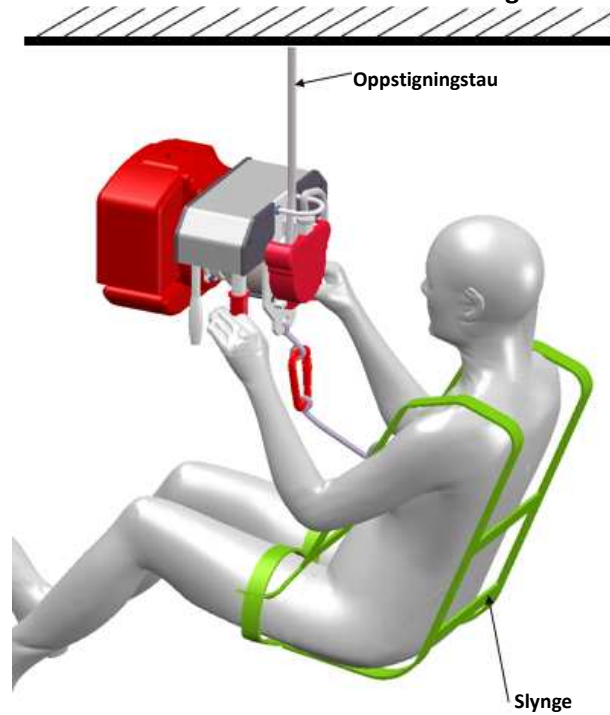

Enkeltau-systemet er kun tillatt i SKT-området, dvs. i situasjoner som refererer til nr. 3.4.2 i Arbeidssikkerhetsforordningen (f.eks. ved klatring i trær). Maksimal tillatt vekt for enkeltau-systemet er 130 kg.

Før du bruker den, sjekk om industrisikkerhetsforskriften i ditt land eller gjeldende lover og forskrifter tillater et system med ett tau.

Bruk av Eder Power Climber uten en ekstra sikring er alltid på egen risiko og Eder Maschinenbau GmbH påtar seg intet ansvar i dette tilfellet.

**ADVARSEL**

## ADVARSEL

### Ytterligere tautesting og hyppig utskifting

Hvis det ikke brukes ekstra sikkerhetstau, må man være mer oppmerksom på oppstigningstauet:

- > Før hver bruk, sjekk tauet med maksimal grundighet, med særlig oppmerksomhet på smuss og unormal slitasje. Bytt ut tauet selv når det er mindre synlig slitasje.
- > Hvis tauet slurer, dvs. bare skivene dreier, mens enheten ikke beveger seg opp i tauet, må motoren slås av **umiddelbart**



**Hvis tauet slurer, slites det ut i løpet av få sekunder og dette kan føre til alvorlig skade eller at tauet ryker.**

### Løfteoperasjoner

Når du løfter last, følg gjeldende bestemmelser for arbeidssikkerhet i ditt land.

Grunnleggende sikkerhetsforskrifter ved løfting er:

- > Det er forbudt å stå under hengende last
- > Hold avstand til lasten
- > Ikke trekk på skrå i forhold til lasten
- > Hold alltid øye med lasten
- > Sørg for at kommunikasjonen er sikret
- > Tillatt nyttelast (240 kg) må ikke overskrides
  - EPC 130: 130kg
  - EPC 240: 240kg

### Starte motor

For dette, se separat bruksanvisning for motoren.

### Betjening

For å klatre i tauet, fester operatøren sin karabinkrok til klatreselen eller en slynge i karabinkroken til EDER Power Climber.



## ADVARSEL

### Uavhengig sikkerhetssystem

EDER Power Climber er kun et hjelpemiddel for klatring og nedstigning. Du må være koblet til et ekstra sikkerhetssystem til enhver tid. Bruk en medløpende falldemper til dette. Vi anbefaler Petzl ASAP LOCK.

Følg bruksanvisningen for den medløpende fallsikringen.

Ved ren treklating kan det være mulig å sløyfe sikkerhetstauet. Vær oppmerksom på reglene som gjelder i ditt land.

Ved å betjene oppstigningsspen akselererer motoren og EDER Power Climber beveger seg opp i tauet. Slipp spaken for å stoppe. Vær forsiktig så du ikke akselererer for raskt.

For å gå ned, trykk på den nedstigningsspen og EDER Power Climber går ned på tauet.

- > Pass på at det avlastede tauet hele tiden kan løpe fritt nedover.

Før hver bruk, kontroller at enheten kan bevege seg fritt opp og ned i tauet og at den ikke kan blokkes av for eksempel knuter eller hindringer.

Sørg for at det er et tilstrekkelig fast forankringspunkt for både oppstigningstau og sikkerhetstau. Pass på at enheten ikke kan kjøre over ankerpunktet (f.eks. en gren) i noen situasjon. Fest eventuelt et endepunkt (knote eller tauklemme).

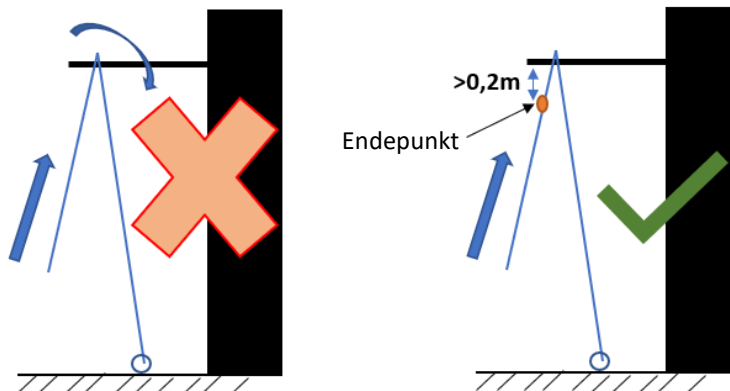

Før hver bruk, kontrollerer funksjonen til bremsen ved å bevege den opp og ned fra en meter.

- > Hvis enheten ikke kan holde vekten når den står stille, må ikke EDER Power Climber brukes, men isteden sendes inn til inspeksjon.
- > Hvis enheten ikke går ned til tross for aktivering av nedstigningsspaken, må ikke EDER Power Climber brukes, men isteden sendes inn til inspeksjon.

## ADVARSEL

### Utglidning av tauet

- > Hvis tauet slurer og ikke mates av skivene, må du slutte å gi gass!
- > Slå av motoren og stopp klatreprosessen umiddelbart. Bytt ut tauet.

**Hvis tauet slurer, slites det ut i løpet av få sekunder og dette kan føre til alvorlig skade eller at tauet ryker.**

### Brannså

- Under drift blir motoren varm, spesielt ved eksosrøret.
- Når enheten kjører nedover, omdannes energien til varme. Dette kan føre til at bremsehuset blir varmt.
- Når tauet transporteres, oppstår det friksjon på skivene. Remskivene kan bli varme.

La enheten avkjøles før du berører enheten i de nevnte områdene.

## Rengjøring og vedlikehold

### ADVARSEL

**Fare ved vedlikeholds-, reparasjons- og rengjøringsarbeider med drivmotor i gang!**

Det kan oppstå personskader.

Slå av drivmotoren før vedlikeholds- og rengjøringsarbeid og vent til drivmotoren ikke lenger er varm.

Før hver operasjon, kontroller:

- > Tilstrekkelig drivstoff i tanken
- > Rent luftfilter
- > Lett bevegelige spaker
- > Funksjon av av-bryteren på motoren
- > Visuell inspeksjon for smuss eller skade

For å kunne arbeide sikkert skal enheten rengjøres innen hver bruk.

- > Fjern mulig slitasje av tau fra enheten
- > Til utsiden brukes en tørr eller lett fuktet duk og et vanlig rengjøringsmiddel, som kan kjøpes i handelen.
- > Ikke bruk noen fettløsende, etsende eller aggressive rengjøringsmidler

Vedlikeholdsarbeid på motoren kan utføres i henhold til motorens bruksanvisning.

Ytterligere tiltak skal utføres av sertifisert verksted.

### Tauslitasje

Tauet er utsatt for naturlig slitasje under drift. Tauet passer for opptil 500 sykluser med en belastning på inntil 240 kg. En syklus betyr å gå en gang opp og ned igjen i den respektive taudelen.

Under visse omstendigheter kan det hende at tauet må skiftes ut tidligere. Rengjør tauet etter hver bruk for å unngå overdreven slitasje.

Hvis det er skade på taukjernen eller etter et fall i tauet, må tauet skiftes.

## Vedlikehold og funksjonsfeil

EDER Power Climber må kontrolleres årlig av et sertifisert verksted. Hvis testklistremerket ved siden av merkeskiltet er utløpt, må ikke EDER Power Climber settes i drift.

Enheten er UVV-testet på fabrikken. Skriv inn måneden for kjøp av enheten på testklistremerket i henhold til fakturaen.

Ved feil skal apparatet kontrolleres av et sertifisert verksted.

I følgende tabell er mulige feil, årsaker til disse og utbedring opplistet.

Feil	Årsak	Utbedring
Motoren starter ikke	Luffilter tilstoppet	Rengjør/skift luffilteret
	Tenningsgnist ikke gitt	Rengjør / skift tennpluggen
Tau sklir gjennom	Slitte tausker	Sertifisert verksted
	Tauet er utslitt eller viser tegn til slitasje	Bytt ut tauet
Bremsen holder ikke eller nedoverbakkehastigheten er for høy	Slitt bremseskive	Sertifisert verksted
Nedkjøring ikke mulig	Bremsespaken sitter fast	Sertifisert verksted

## Uttak fra drift og avfallshåndtering

Hvis EDER Power Climber ikke lenger er anvendelig og må skrotes, må du deaktivere og demontere den, dvs. du må bringe apparatet til en

tilstand der det ikke lenger kan brukes til de formål som det er konstruert til.

## Tekniske data

### EPC 130

Tekniske data	Verdi	Merknad
Tau	Eder klatretau EN 1891 Type A 12,6mm	Andre tau er ikke tillatt Type: ECR (Eder Climbing rope)
Vekt	10,9 kg	Uten 4-takts drivstoff
Tillatt nyttelast	130kg	Maks. 1 person
Stigningshastighet	0,5m/s (130kg)	
Nedkjøringshastighet	0,3m/s	
Mål	30x27x36cm	
Tankvolum	0,63 l	
Sylindervolum motor	47,9 cm <sup>3</sup>	
Drivstoff	4-takts drivstoff	
Motorolje	SAE 10W-30 API SJ	Alternativt olje av samme/høyere kvalitet
Støynivå	97 dBA	
Driftstemperatur	-20°C – +40°C	

**EPC 240**

<b>Tekniske data</b>	<b>Verdi</b>	<b>Merknad</b>
Tau	Eder klatretau EN 1891 Type A 12,6mm	Andre tau er ikke tillatt Type: ECR (Eder Climbing rope)
Vekt	11,2 kg	Uten 2-takts spesialdrivstoff
Tillatt nyttelast	240 kg eller maks 2 personer	>130 kg eller > 1 person 2. uavhengig sikringsystem
Stigningshastighet	Maks. 0,4m/s (240kg) Maks. 0,6m/s (130kg)	
Nedkjøringshastighet	Maks. 0,3m/s	
Mål	30x28x39cm	
Tankvolum	1,1 l	
Sylindervolum motor	53,2 cm <sup>3</sup>	
Drivstoff	2-takts spesialdrivstoff	
Støynivå	98 dBA	
Driftstemperatur	-20°C – +40°C	

## Samsvarserklæring

Produsenten: Eder Maschinenbau GmbH  
Schweigerstraße 6  
38302 Wolfenbüttel  
Tyskland

Erklærer herved at maskinen som er betegnet nedenfor, på grunnlag av sin utforming og konstruksjon, er i samsvar med de gjeldende, grunnleggende sikkerhets- og helsekravene i EU-maskindirektiv 2006/42/EF.

**Hovedbetegnelse: EDER EDER Power Climber**

**Type:** EPC 130 Serienr.: EPC-130-01000 og det påfølgende  
EPC 240 Serienr.: EPC-240-01000 og det påfølgende

For bruk av sikkerhets- og helsekravene som er nevnt i EU-direktivene, ble følgende standarder anvendt:

DIN EN ISO 12100	DIN EN 354
DIN EN 1496	DIN EN 1891
DIN EN 341	DIN EN 349

Det er sikret gjennom interne tiltak at serieapparatene alltid tilsvarer kravene i de aktuelle EU-direktivene og de brukte standardene.

Identifikasjonsnummeret til det nevnte organet: DEKRA 0158

Person med fullmakt for tekniske dokumenter: Michael Pögel

Wolfenbüttel 07.09.2021



**Ulrich Schrader, Bedriftsleder**



Eder Maschinenbau GmbH  
Schweigerstraße 6  
38302 Wolfenbüttel  
Germany  
[www.eder-maschinenbau.de](http://www.eder-maschinenbau.de)  
[info@eder-maschinenbau.de](mailto:info@eder-maschinenbau.de)